



Modular System | Conveyors | Transport Systems

Transport lines and flexible constructions in automation



Your partner in production automation



LIPRO PREDSTAVITEV

“Sistemske rešitve Lipro ponujajo dodano vrednost in omogočajo visoko produktivnost, fleksibilnost in optimizacijo delovnih procesov.”

Podjetje LIPRO je bilo ustanovljeno l. 1998 in je od tedaj prisotno na slovenskem, evropskem in svetovnem trgu. Kakovostna podpora cenjenim poslovnim partnerjem je podjetju LIPRO omogočila razvoj v prepoznavno in dobro organizirano podjetje avtomatizacije proizvodnje.



LIPRO PRESENTATION

“Lipro customized system solutions offer added value and enable high productivity, flexibility and optimization of industrial processes.”

LIPRO has been present on the Slovene, European and world markets since its foundation in 1998. The high-quality support provided to business partners has allowed LIPRO to become a recognizable and well-organized company in the field of production automation.



**LIPRO d.o.o. Dekani 20 A,
6271 Dekani, SLOVENIJA (EU)**

+ 386 ☎ (0)5 625 13 43

+ 386 ☎ (0)5 625 13 44

✉ info@lipro.si

🌐 www.lipro.pro



LIPRO PRESENTAZIONE

“Le soluzioni personalizzate per i sistemi della Lipro offrono un valore aggiunto e permettono un’alta produttività, flessibilità e l’ottimizzazione dei sistemi produttivi.”

L’azienda LIPRO è presente sui mercati sloveno, europeo e mondiale sin dalla sua fondazione nel 1998. Grazie ad un’ottima collaborazione con i soci la LIPRO si è sviluppata fino a diventare un’azienda ben organizzata e riconoscibile nei settori dell’automazione e della produzione.

LIPRO PRÄSENTATION

“LIPRO Systemlösungen bieten einen hohen Nutzen und ermöglichen eine hohe Produktivität, Flexibilität und Optimierung von Arbeitsprozessen.”

Das Unternehmen LIPRO wurde im Jahr 1998 gegründet und ist seitdem sowohl auf dem slowenischen und dem europäischen als auch auf weiteren internationalen Märkten tätig. Die hochwertige Unterstützung für die geschätzten Geschäftspartner hat es dem Unternehmen LIPRO ermöglicht, sich in ein bekanntes und gut organisiertes Unternehmen im Bereich der Produktionsautomatisierung zu entwickeln.

CEO
Albert Pribac, ing.





Modular System



MODULARNI SISTEM

Skrben in tehten premislek pri razvijanju lastnih aluminijastih konstrukcijskih profilov, veznih elementov ter dodatkov, ki tvorijo modularni sistem, omogoča enostavno projektiranje in uporabo elementov pri izvedbi najrazličnejših enostavnih ali kompleksnih rešitev pri izdelavi konstrukcij.

MODULAR SYSTEM

If careful consideration is devoted to the development of aluminium construction profiles, joining elements and accessories that form the modular system, it is easier to design and use the elements during the realization of a variety of simple or complex solutions in the stage of production of constructions.

SISTEMA MODULARE

Ponendo particolare attenzione allo sviluppo di profili, fissaggi e accessori che formano il sistema modulare è più facile progettare e scegliere gli elementi per realizzare diverse soluzioni semplici o complesse nella fase di costruzione.

MODULAR SYSTEM

Unsere Aluminium-Konstruktionsprofile, Verbindungselemente und das gesamte Zubehör bilden ein sorgfältig und sinnvoll aufeinander abgestimmtes Baukastensystem und ermöglichen so eine einfache Konstruktion und die Verwendung der verschiedenen Elemente auch für sehr komplexe Anwendungen.

Conveyors

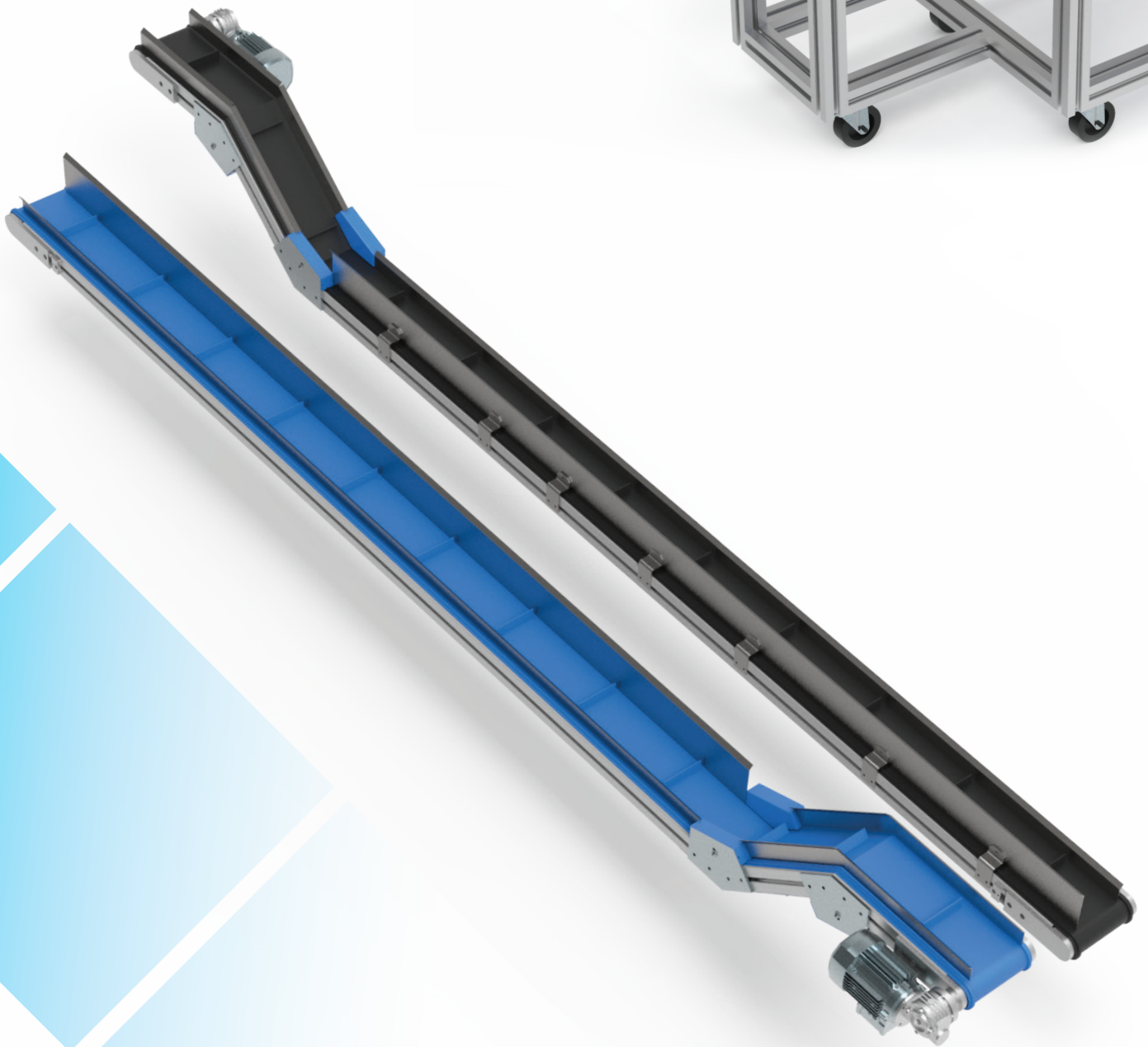
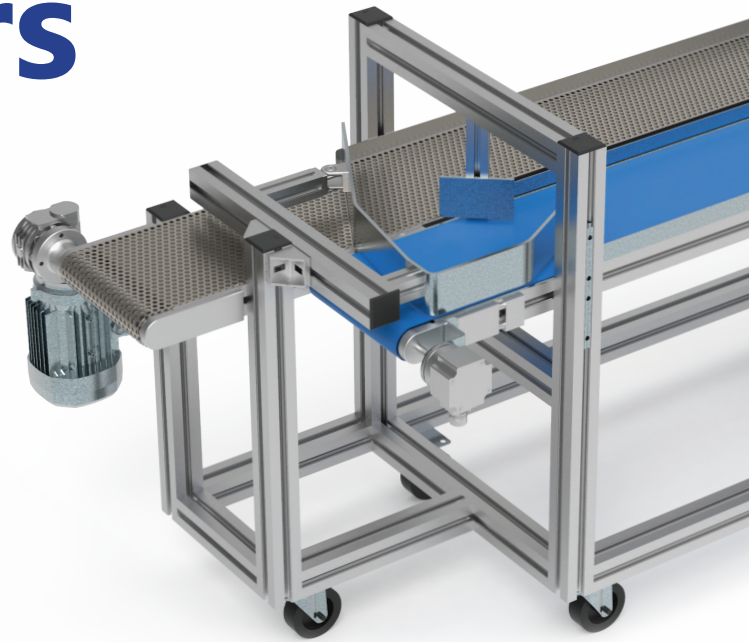



TRANSPORTERJI

Dolgoletne izkušnje pri izdelavi jermenskih transporterjev so osnova kakovostnim rešitvam glede na naročnikove želje in potrebe. Fleksibilnost modularnega sistema lahko pokriva široke in obsežne potrebe po transportu v različnih tipih proizvodnje.

CONVEYORS

A long-standing experience in the manufacture of belt conveyors is essential for quality solutions based on customer's desires and requirements. A flexible system, based on a modular system, is able to cover a large part of transport needs in different types of production.

TRASPORTATORI

Sulla base dell'esperienza pluriennale maturata nel settore della produzione di trasportatori, l'azienda offre soluzioni di qualità su specifica del cliente. La flessibilità del sistema modulare consente inoltre di coprire gran parte delle esigenze di trasporto nei diversi tipi di produzione.

FÖRDERBÄNDER

Unsere langjährigen Erfahrungen bei der Herstellung von Förderbändern sind die Basis für qualitativ hochwertige Lösungen, basierend auf den Wünschen und Anforderungen unserer Kunden. Die Flexibilität des Systems, basierend auf dem modularen System, ermöglicht es, einen großen Teil der Transportaufgaben in den verschiedenen Produktionsbereichen abzudecken.

VERIŽNI PALETNI SISTEM

Transportna verižna paletna linija omogoča transport palet različnih dimenzij in nosilnosti v sistemu avtomatskega ali kombiniranega montažnega stroja. Vgrajena akumulacijska veriga zagotavlja dolgo življenjsko dobo brez običajnih vzdrževalnih posegov. Izvedba paletne linije z jermenskim pogonom zapolnjuje ostale zahteve delovnih procesov.

PALLET SYSTEM CHAIN

The pallet system chain allows the transport of pallets of different dimensions and capacities in the system of automatic or combined mounting machines. The built-in accumulation chain ensures a long operating lifetime with no particular maintenance requirements. The belt driven pallet lines fulfil other requirements of production processes.

LINEA PALET A CATENA

La linea di trasporto a catena consente il trasporto di pallet di varia portata e dimensioni nel sistema di macchine di assemblaggio automatiche o combinate. La realizzazione a catena garantisce una lunga durata senza la necessità di particolari interventi di manutenzione, mentre la realizzazione a cinghia soddisfa altre esigenze dei processi di produzione.

KETTENTRANSPORTSYSTEM

Das Kettentransportsystem für Werkstückträger ermöglicht den Transport von Paletten verschiedenster Abmessungen und Tragkraft innerhalb eines verketteten Systems oder in kombinierten Montagemaschinen. Die Staurollenkette garantiert eine lange Lebensdauer ohne die sonst üblichen Wartungsarbeiten. Die Riemenantriebe für den linearen Transport erfüllen die restlichen Anforderungen an die Arbeitsprozesse.

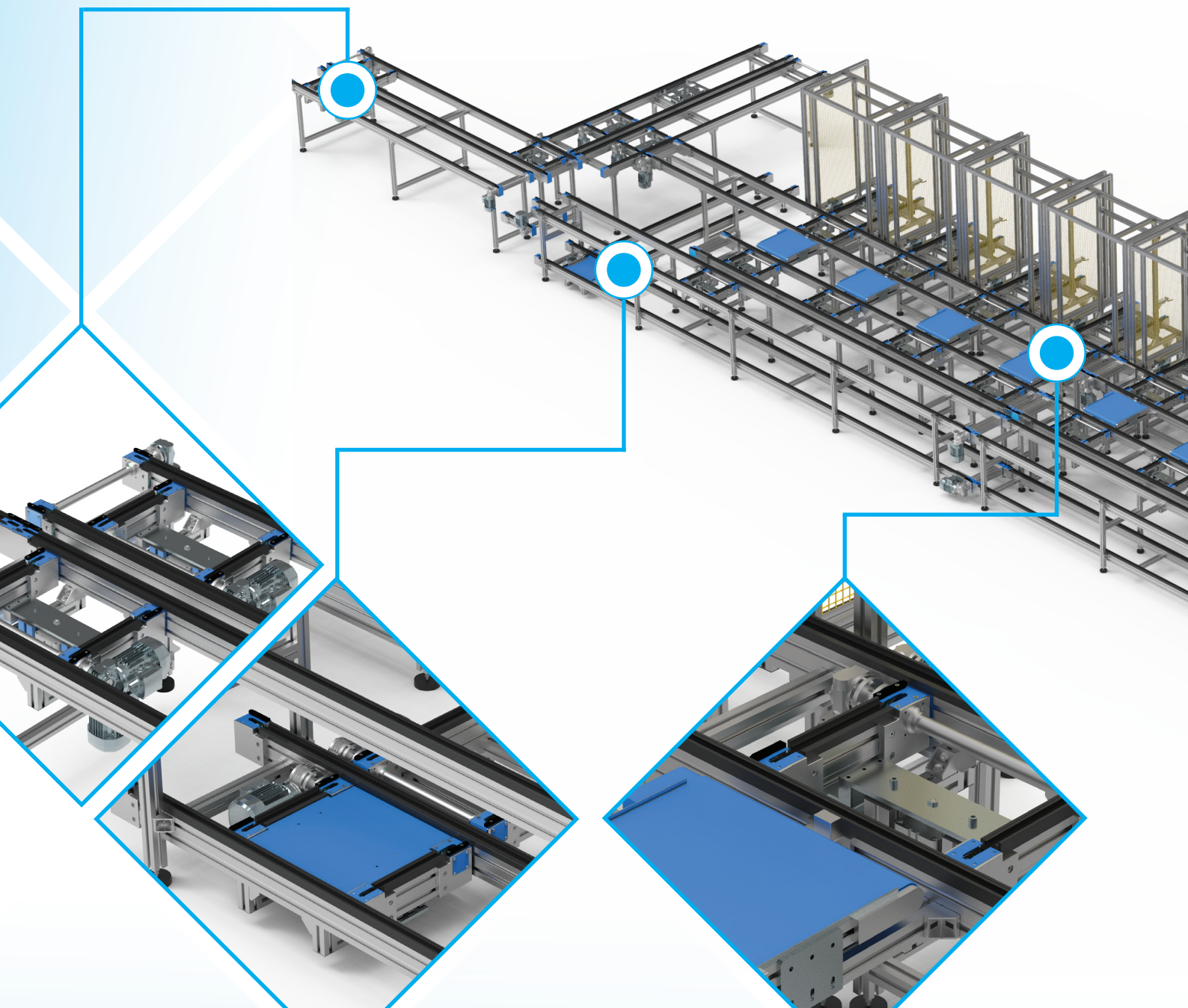

Pallet System Chain

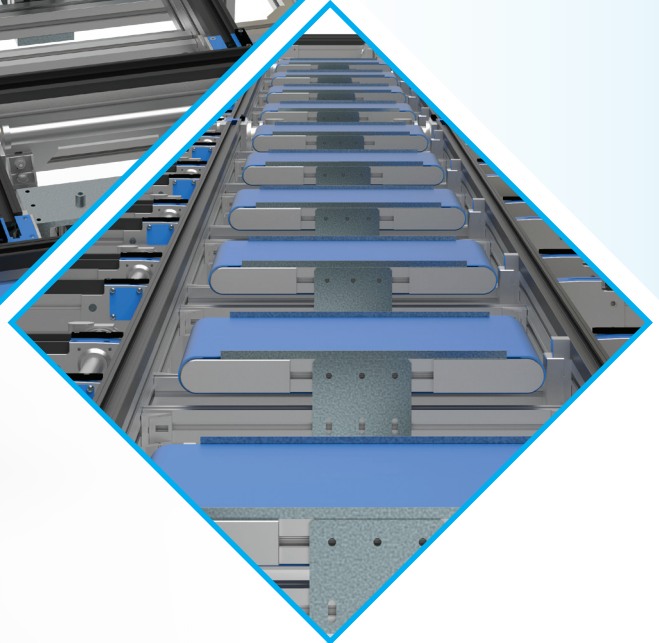
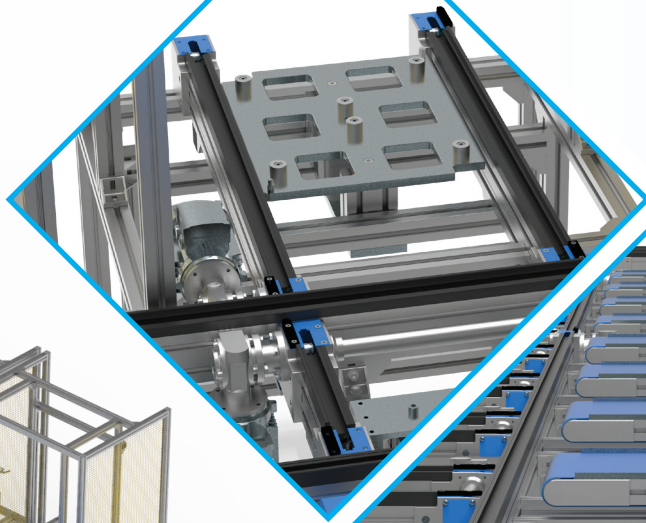
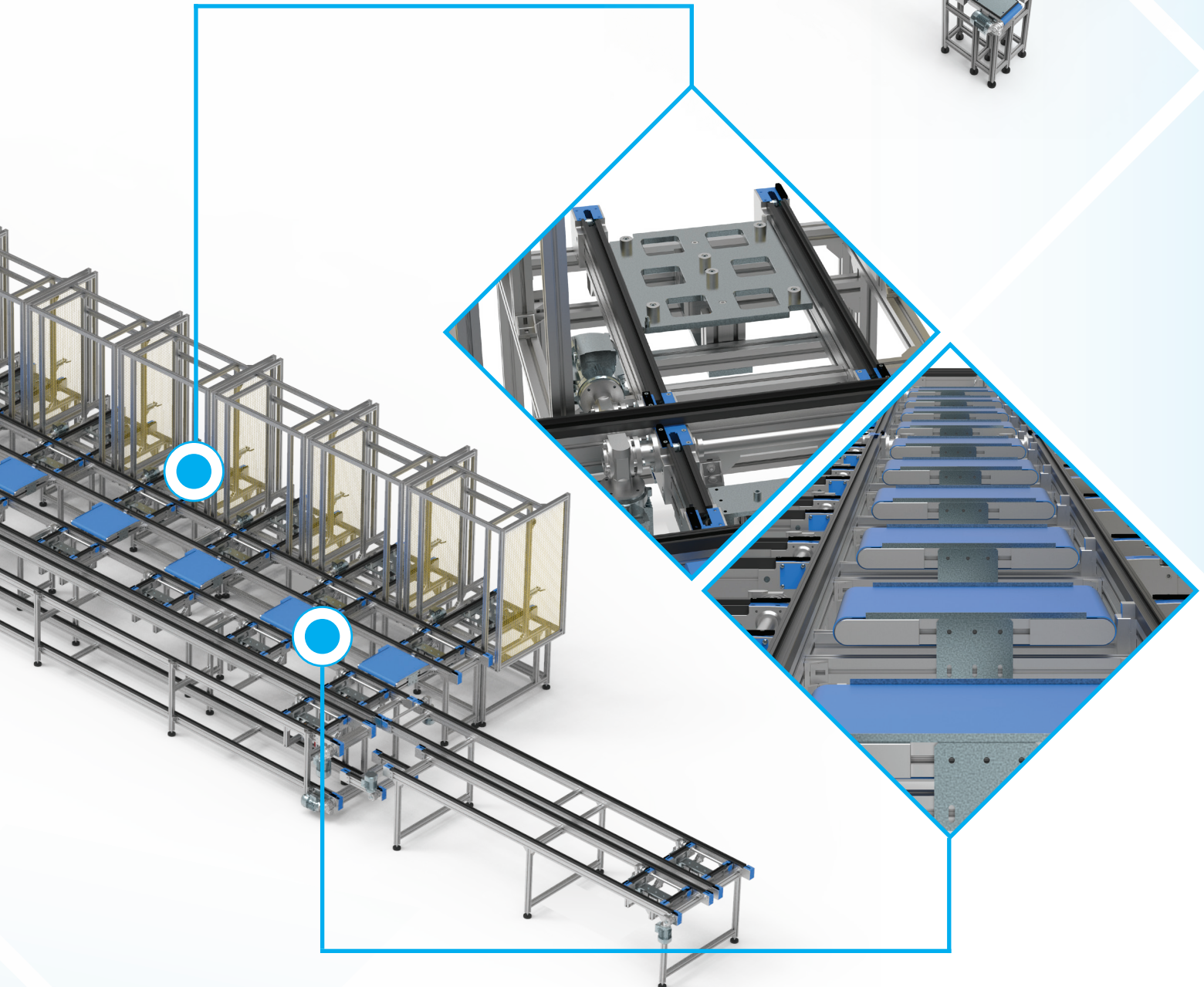
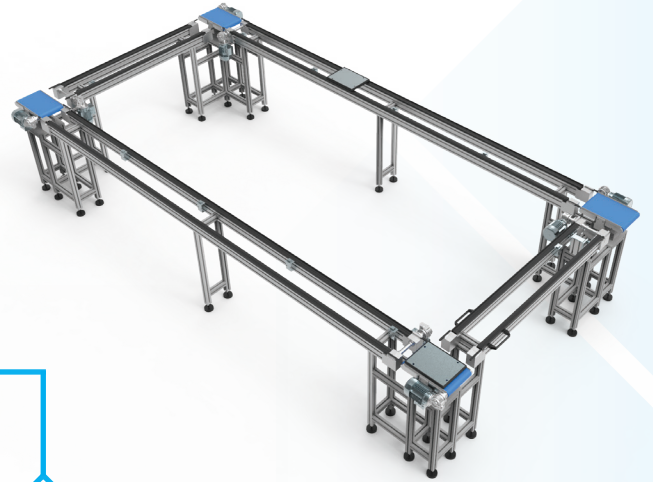

Roller Conveyors

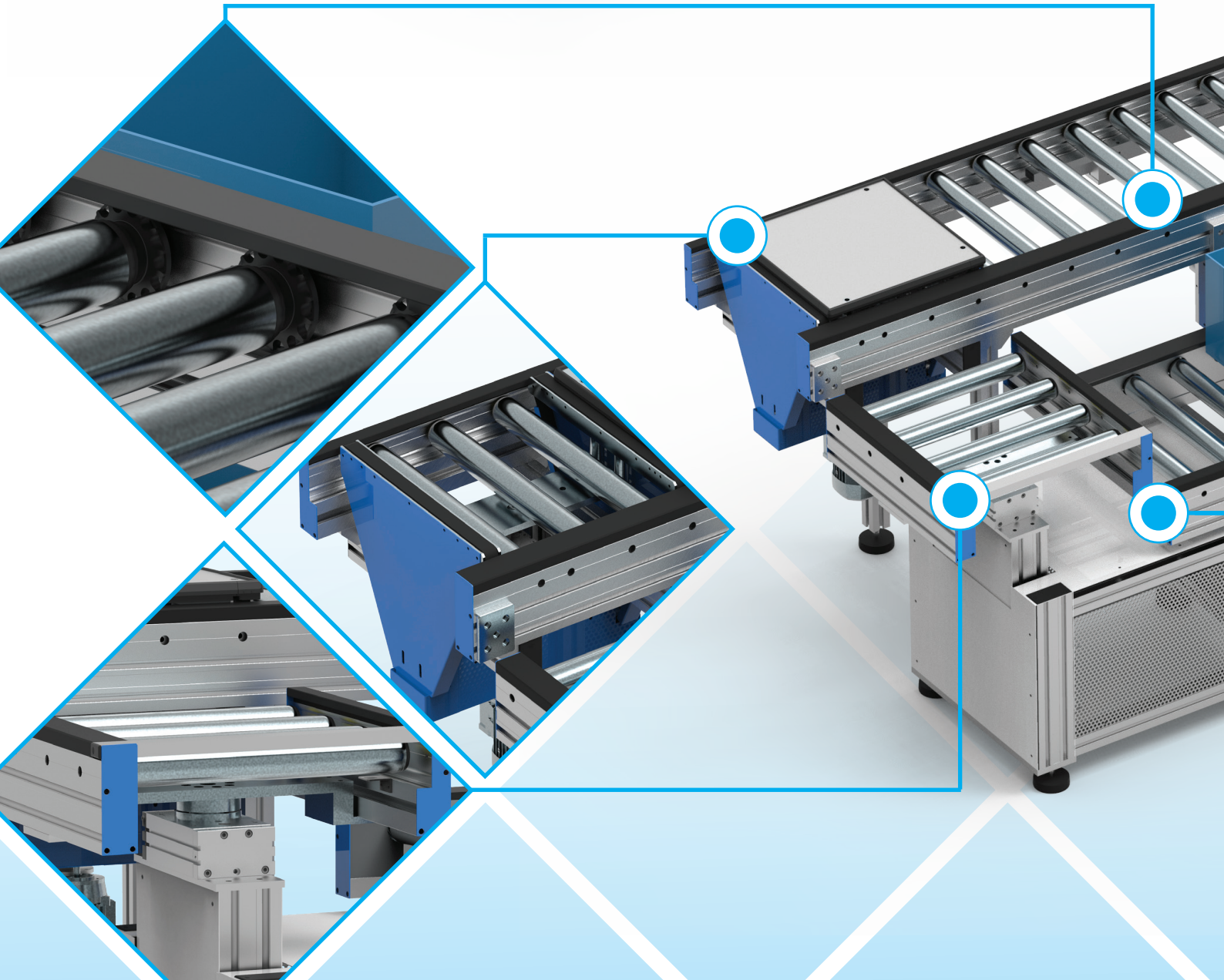

VALJČNI TRANSPORTERJI

Valjčne proge so pomembne pri izvedbi transporta v industriji. Z lastnim programom valjčnih prog pokrivamo potrebe po negnanih valjčnih progah kakor tudi po zahtevnejših gnanih valjčnih progah na osnovi pogonske verige ali posameznih gnanih valjev.

ROLLER CONVEYORS

Roller conveyors are an important segment in the implementation of industry transport. Our own program of rolling rails covers the needs to non-driven roller conveyors, as well as to more demanding driven roller conveyors based on the drive chain or individual driven rollers.

RULLIERE

Le rulliere rappresentano un segmento importante per quanto riguarda il trasporto nell'industria. Il nostro programma di rulliere copre diverse esigenze dalle rulliere non guidate, a quelle più complesse guidate sulla catena di trasmissione o sui singoli rulli motorizzati.

ROLLENBAHNEN

Rollenbahnen sind ein wichtiges Segment bei der Ausführung von Industrietransporten. Mit unserem eigenen LIPRO Programm von Rollenbahnen decken wir alle Bedürfnisse für nicht angetriebene Rollenbahnen ab. Auch einzeln angetriebene oder in Gruppen angetriebene Rollenbahnen bieten wir unseren Kunden in der bewährten LIPRO Qualität an.



Worldwide Distributors and Agents

SPAIN

Metal Work Iberica S.A
Pol.Ind. Can Magí,
c/Can Magí, nº 9
08210 Barberá del Vallés (ES)
☎ + 34 937 180 244
☎ + 34 937 188 070
✉ metalwork@metalwork.es
www.metalwork.es

Rep. of IRELAND

Bay Enterprises (MUNSTER) Ltd.
Unit 4H, Crossagalla industrial estate
Ballysimon Road
V94W674 LIMERICK (IE)
☎ + 353 61 603 900
☎ + 353 86 817 62 89
✉ brendan@bayenterprises.ie

PORTUGAL

Metal Work Portugal Lda
Estrada Nacional, 1 - P.C.
Emlauro Pav.D, Sobreiro Torio
3850 Albergaria a Velha (PT)
☎ + 35 12 34 52 54 25
☎ + 35 12 34 52 54 26

CZECH REPUBLIC

Metal Work Pneumatic CZ, s.r.o.
Ostravska 494
73925 SVIADNOV
☎ + 420 596 748 577
☎ + 420 596 728 010
✉ info@metalwork.cz
www.metalwork.cz

GERMANY

PS-Pneumatikservice GmbH
Scheibenberger Str. 50
D-09481 ELTERLEIN
☎ + 49 373 49 979 040
☎ + 49 373 49 979 041
✉ info@pneumatik-service.de
www.pneumatik-service.de

Agent

Regine Henrichs-Wanitzek
Büro für technische
Vertriebsunterstützung
27290 NEUNKIRCHEN
☎ + 49 2735 600 411
✉ rhw@ccas-moeljat.de

SWITZERLAND

ELWITEC GmbH
Zürcherstrasse 51b
CH-8620 Weitzikon
☎ + 41 44 933 60 40
☎ + 41 44 933 60 44
✉ info@elwitec.ch
www.elwitec.ch

SLOVENIA

LIPRO d.o.o.
Dekani 20 A
6271 DEKANI (EU)
☎ + 386 (0) 5 625 13 43
☎ + 386 (0) 5 625 13 44
✉ info@lipro.si
www.lipro.pro

SLOVAKIA

Dopravník s.r.o.
Štúrova 65
94901 Nitra (SK)
☎ + 421 948 958 903
✉ mazu@doopravnik.sk
www.doopravnik.sk

LITHUANIA

Techvitas UAB
Dubysos 66A
94107 Klaipėda (LT)
☎ + 370 46 355 494
☎ + 370 46 355 493
✉ info@techvitas.lt
www.techvitas.lt

LIPRO d.o.o.

Agent

Alessandro Barretta
MILANO (MI)
☎ + 39 335 8757 423
☎ + 39 0362 582 691
✉ alessandro-barretta@iscall.it
s. ale.barretta

ITALY / Piemont

LIMES S.R.L.
Via Giovanni Verga 39
10034 Settimo Torinese (IT)
☎ + 39 34 776 0801 6
✉ info@limesdistribuzione.com

VENEZUELA

NEUMATICA ROTONDA C.A.
Prolong Av.Michelen C.C.Alias
Local B-10-B-11 Valencia,
2001 Edo.Carabobo, Venezuela
☎ + 58 241 832 6464
☎ + 58 241 832 6283
✉ ventas@neumaticar.com
www.neumaticar.com

BRAZIL

Metal Work Pneumatica do Brasil Matriz.
Rua Otacilio Jacinto Homem 415
93120-590 Sao Leopoldo
☎ +5551 3590 7100
☎ +5551 3590 7111
✉ metalwork@metalwork.com.br
www.metalwork.com.br

TUNISIA

AFAMEC
Av. de l'Environnement
Kalaa Sghira
4021 SOUSSE
☎ + 216 73 296 878
☎ + 216 73 296 879
✉ afamec@yahoo.fr
www.afamec-tunisie.com

BULGARIA

Ka Matic Ltd.
9N, Kuklensko шосе Blvd.
4004 PLOVDIV
☎ +359 32 677 772
☎ +359 32 677 774
✉ info@kamatic.com
www.kamatic.com

ROMANIA

NOVO TECH S.A.
Str. Libertatii nr. 21, Apahida
407035 AP AHIDA, Cluj
☎ + 40 264 434 100
☎ + 40 264 403 644
✉ office@novotech.ro
www.novotech.ro

HUNGARY

ENTRA-SYS Kft
Fonyóvári str. 2
728 SZEGED
☎ + 36 62 468 478
☎ + 36 62 421 403
✉ entra-sys@entra-sys.hu
www.entra-sys.hu

THAILAND

ATF AUTOMATION Co. Ltd.
36/681 Moo 6 Bangrakpattana
A.Bangboothong, Nonthaburi
11110 Thailand BANGKOK
☎ +66 2 920 1153
☎ +66 2 920 1154